

Bongcom

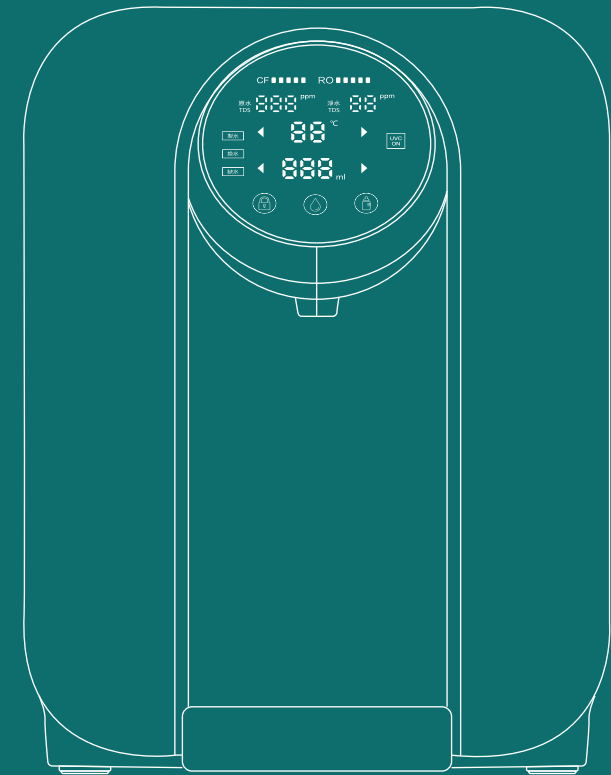

展雋創意股份有限公司
Ovomeia Creative Inc.

台北市大同區延平北路二段202號4樓

02-7746-7239 #26

www.bongcom.com

RO濾淨瞬熱飲水機

SR1

使用說明

目錄

1. 安全與注意事項	1
2. 產品介紹	3
3. 顯示面板與功能鍵說明	4
指示燈	4
功能鍵	4
4. 操作說明	5
新機沖洗	5
出水	7
換水	8
沖洗	9
抑菌功能	9
休眠模式	10
排水	10
5. 濾芯更換	11
6. 濾芯功能及更換週期	12
7. 故障排除	12
8. 故障代碼	13
9. 產品規格	14
10. 限用物質含有情況標示	15
11. 保固及售後服務	16

⚠ 注意

- 本電器不預期供生理、感知、心智能力、經驗或知識不足之使用者 (包含孩童) 使用，除非在對其負有安全責任的人員之監護或指導下安全使用。
- 孩童應受監護，以確保孩童不嬉玩電器。
- 請勿在超過海拔 2,000m 的地方使用。
- 僅限屋內 (室內) 使用。
- 使用本產品前，請詳細閱讀本說明書及安全注意事項，並請正確使用本產品，以保障您自身及他人的安全，避免財產上的損失!
- 維修服務須使用原廠零件，如任意更換非本公司認可之原廠零件，致造成本機及周遭財物等損害，本公司不負責保固維修及一切損害之責任。
- 若電源線損壞時，必須由製造廠商或其服務處或具有相關資格的人員加以更換以避免危險。
- 本開飲機出水含有未經加熱完成之水質，應確實定期更換濾芯並確保水源符合飲用水質標準。

安全注意事項

1. 請勿隨意移動機器，若有移動需求，請將水箱裡的水排空後再進行移動。
2. 請使用電壓110V標準規格的插座。請勿使用延長線，以免因電壓不穩發生短路或跳電，造成危險。
3. 請勿將接水盒懸空放置，請將接水盒放置在平坦檯面上。
4. 請勿在水箱中加入混濁的自來水、冰塊以及其他液體，例如牛奶、果汁等。
5. 本產品出廠前經過出水測試，若產品內部有部分水氣屬於正常現象。
6. 接水時請勿將出水嘴伸入到杯口內，以免開水堵住出水嘴產生危險。
7. 當進水溫度或環境溫度低於5°C或高於38°C時，請停止使用本產品。
8. 在取用較高溫度水後，馬上取用低水溫的水，剛出來的水可能溫度會較高，請小心使用，避免燙傷。
9. 當使用的自來水不符合政府的自來水標準時(例如水中泥沙含量大、TDS超標)，本產品的濾網壽命可能會因此而減短。
10. 為避免危險，請將本產品放置在平坦的檯面上(檯面傾斜角度不大於 10°)。

11. 請務必使用原廠濾芯以確保品質穩定與產品保固。
12. 拔掉插頭前，請先關閉電源。請勿溼手觸碰電源插頭，以避免觸電的危險。
13. 使用前，須先檢查電源線以及插頭是否有破損。電源線請勿曲折、拉扯，以免接觸不良，若電源線損壞時，也須由已授權之維修人員加以更換以避免危險。
14. 本產品只需做一般外部性清潔保養，請勿使用表面粗糙的清洗工具，也請勿直接用水沖洗。

產品介紹

產品外觀

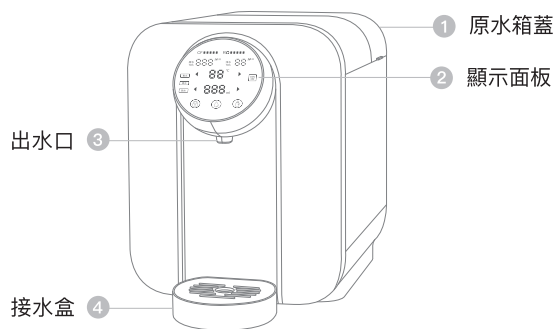

產品內部

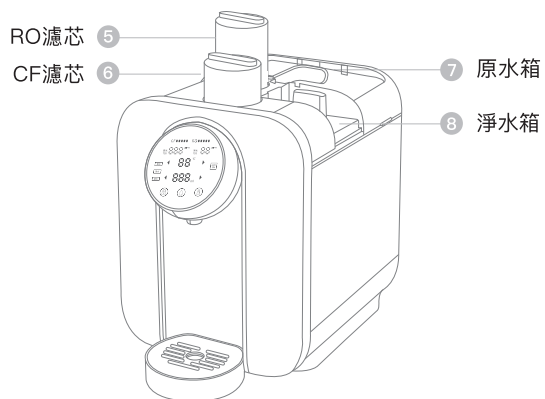

原水箱

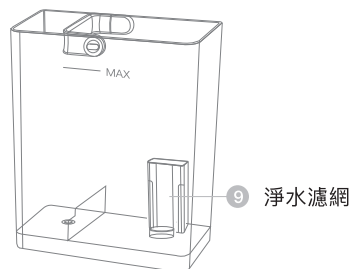

* 加水時請不要超過滿水線。

顯示面板與功能鍵說明

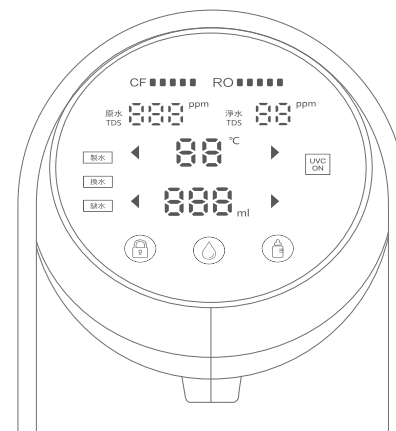

指示燈

CF ■■■■■	CF 濾芯更換提醒 當「CF」閃爍時，表示濾芯壽命已到，請更換濾芯。	製水	製水提醒 當此處亮白燈時，代表產品正在製水中。
RO ■■■■■	RO 濾芯更換提醒 當「RO」閃爍時，表示濾芯壽命已到，請更換濾芯。	換水	原水箱缺水提醒 當此處亮紅燈時，代表原水箱無水。請提起水箱將餘水倒掉並加滿水，再將原水箱放回，燈便會熄滅。
原水 TDS 000 ppm	原水 TDS 值 此為淨化前原水箱的指標。	缺水	淨水箱缺水提醒 當此處亮紅燈時，代表淨水箱缺水。
淨水 TDS 000 ppm	淨水 TDS 值 此為淨化後淨水箱的指標。	UVC ON	除菌模式 當此處亮白燈時，代表淨水箱正在除菌中。

* TDS 為「Total Dissolved Solids」的縮寫，意思是溶解於水中的固體總含量，因此也簡稱為「總固體含量」。TDS 值代表了水中溶解物雜質的含量，TDS 值在面板上顯示的數字顯示越大，代表水中的雜質含量大，反之，雜質含量就小。

功能鍵

◀ 88°C ▶	溫度調節鍵 溫度檔位共 6 檔，為常溫 > 45°C > 60°C > 70°C > 85°C > 95°C。點選「◀」降低溫度檔位，或點選「▶」增加溫度檔位。	🔒	安全鎖鍵 此為安全設計。選取 60°C (含) 以上的溫度時，需要先點選此鍵，當此鍵轉白燈為解鎖狀態，再點選溫度出水。 * 長按安全鎖鍵 8 秒可開啟/關閉安全鎖功能，出廠預設為開啟。
◀ 000 ml ▶	水量調節鍵 水量檔位共 6 檔，為 90ml > 120ml > 150ml > 300ml > 450ml > 999ml。點選「◀」降低水量檔位，點選「▶」增加水量檔位。	💧	出水鍵 此為出水鍵。點選好出水溫度及水量後，再點選此鍵即可出水。
		🍼	奶瓶鍵 此鍵是專門為泡奶粉時最佳水溫 70°C 所設計的。先點選安全鎖鍵解鎖及所需水量後，再點選此鍵即可出 70°C 的熱水。

操作說明

新機沖洗

當產品檢測到為首次使用或更換RO濾芯時，產品將自動進入新機沖洗模式，請根據面板顯示數字參照以下步驟進行沖洗。

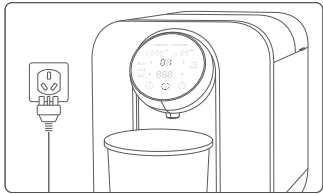

面板顯示「01」

請將產品放置在陰涼、通風且穩固的平面上後，插上電源，產品偵測到淨水箱有水時，面板顯示「01」、出水鍵亮起，點選出水鍵進行排水(請先在出水口放置較大容器來接水)。

* 出水途中點選出水鍵可暫停出水，排水完成或產品偵測到淨水箱無水，會直接跳至下一步。

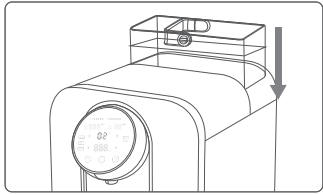

面板顯示「02」

產品偵測到原水箱缺水時，面板顯示「02」，且換水燈亮起，請提起原水箱裝入自來水後放回。

* 若產品偵測到原水箱有水，會直接跳至下一步。

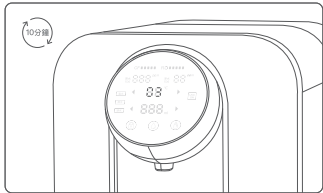

面板顯示「03」

產品偵測到原水箱有水時，面板顯示「03」，且製水燈亮起開始製水，製水時長約5~10分鐘，請耐心等待，製水完成後進入下一步。

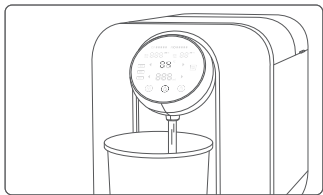

面板顯示「04」

點選出水鍵進行排水(請先在出水口放置較大容器來接水)，排水完成後進入下一步。

* 出水途中點選出水鍵可暫停出水。

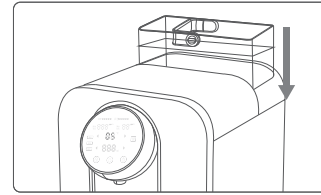

面板顯示「05」

換水燈亮起，請提起原水箱裝入自來水後放回。

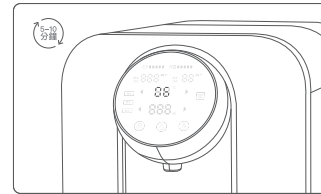

面板顯示「06」

製水燈亮起開始製水，製水時長約5~10分鐘，請耐心等待，製水完成後進入下一步。

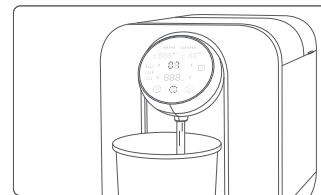

面板顯示「07」

點選出水鍵進行排水(請先在出水口放置較大容器來接水)，排水完成後進入下一步。

* 出水途中點選出水鍵可暫停出水。

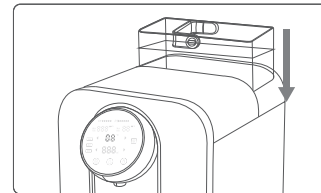

面板顯示「08」

換水燈亮起，請提起原水箱裝入自來水後放回。

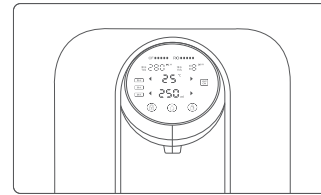

當面板顯示正常，表示沖洗完成，可正常使用。

出水

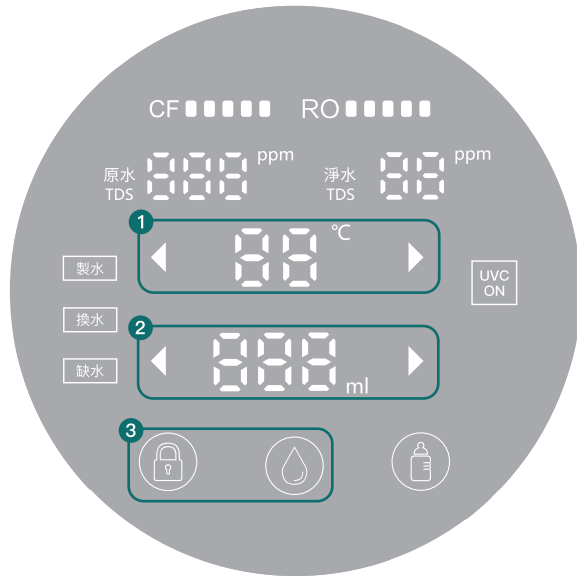

步驟 1 點選「◀」或「▶」來調節所需的溫度檔位。

步驟 2 點選「◀」或「▶」來調節所需的水量檔位。

步驟 3 點選出水鍵即可出水，出水到達設定水量後會自動停止出水。若選取溫度超過60°C(含)，需先點選安全鍵解鎖再點選出水鍵出水。

* 出水溫度可能存在±3°C的溫度差，水量可能存在±15%的容量差，實際出水水溫及水量可能受使用環境及當地水質影響，會存在偏差。

⚠ 注意

- 出水前務必確認已將濾芯裝妥後再出水。
- 在出水過程中，出水鍵呈閃爍狀態，若須停止出水，請再次點選出水鍵即可。
- 取熱水時，請注意不要把手伸向出水口下方，以免燙傷。
- 為防止乾燒，機器初次通電取熱水時，請先出一段常溫水，再出熱水。
- 若超過 12 小時未取水，首次取熱水也請先出一段常溫水，再出熱水。
- 若電源線損壞時，必須由製造廠商或其服務處或具有相關資格的人員加以更換以避免危險。

換水

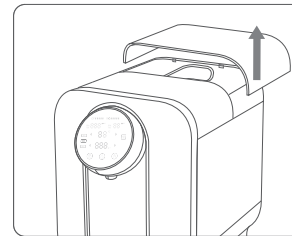

步驟 1

當換水燈亮起時，將兩手握住原水箱蓋兩側的凸起處，再將原水箱蓋向上拿起。

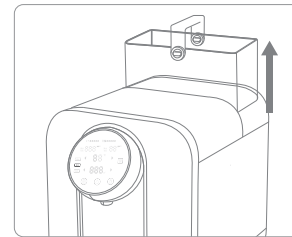

步驟 2

向上提起原水箱後，將其中的餘水倒除並加入自來水。

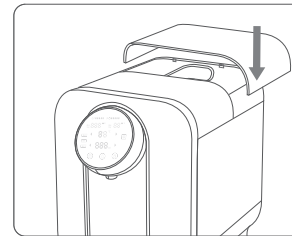

步驟 3

將原水箱放回後將原水箱蓋蓋好，產品檢測到成功換水，將自動沖洗30秒。

⚠ 注意

- 換水時務必提起原水箱後再加水，否則產品會偵測不到已換水，換水燈會持續長亮。

沖洗

進入沖洗模式時，製水提醒燈白亮長亮。

- 自動沖洗：
 - 製水前執行一次沖洗，沖洗完成後再執行製水，然後每連續製水6分鐘，自動執行一次沖洗。
 - 上電開機後，檢測到原水箱有水時，產品將自動沖洗30秒，沖洗30秒後，將根據淨水箱水位狀態，判斷進入製水還是待機狀態。

* 備註

1. 原水箱缺水或淨水箱滿水，不能啟動沖洗功能。
2. 產品若提示製水超時故障時，不能啟動製水和沖洗。

抑菌功能

當UVC除菌功能運作時，面板UVC除菌燈號呈白燈亮起，結束後滅燈。

- 開機除菌：每當插上電源開機時，UVC除菌燈將會工作30分鐘後自動關閉。
- 自動除菌：開機除菌30分鐘後，在非製水狀態時，每隔1小時將會自動開啟除菌5分鐘(開5分鐘，停55分鐘)。

休眠模式

若3分鐘內沒有任何操作，產品將進入休眠模式。進入休眠模式時，面板亮度微亮。

排水

- 強制排水(建議長時間未使用時使用)
請長按出水鍵5秒，提示音長響一聲，當檢測到淨水箱低水位後，產品開關將自動斷開，繼續抽水20秒後會退出強制排水模式。中途按任意鍵或是斷電重啟將退出強制排水模式。
- 整機排水(建議長距離移動產品或檢修產品寄出前使用)
請在產品上電後的10秒內，同時長按溫度「◀」、「▶」鍵和水量「◀」、「▶」鍵5秒，提示音響且面板閃爍時，表示進入整機排水模式。執行120秒後或斷電重啟可退出整機排水模式。

濾芯更換

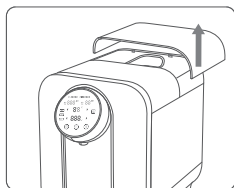

步驟 1

當「CF」或「RO」閃爍時，請先斷電，將兩手握住原水箱蓋兩側的凸起處，再將原水箱蓋 向上拿起。



步驟 2

將濾芯蓋向後推開。

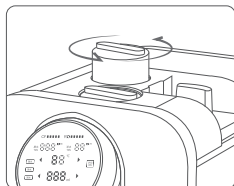

步驟 3

將要更換的濾芯以逆時針方向旋轉後拿起。

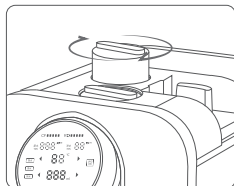

步驟 4

將全新濾芯放入後，以順時針方向旋轉到底並旋緊。

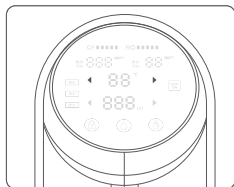

步驟 5

插上電源等待面板顯示正常後，根據您換的濾芯，操作以下步驟：

更換CF濾芯 同時長按溫度的◀▶鍵，待聽到一聲提示音後即可鬆開，此時產品將恢復正常使用。

更換RO濾芯 同時長按水量的◀▶鍵，待聽到一聲提示音後鬆開，再執行一次沖洗後即可正常使用。

* 沖洗可參考P. 5「新機沖洗」。

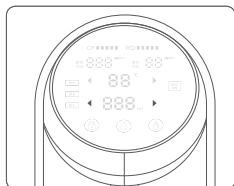

濾芯功能及更換週期

濾芯簡稱	濾芯種類	功能	建議更換週期
CF	摺疊纖維活性炭複合濾芯	濾除水中殘留的泥沙、鐵鏽、沙石、懸浮物、紅蟲等雜質；濾除水中餘氯，吸附異色異味	9-12 個月
RO	逆滲透活性炭複合濾芯	過濾精度 0.0001 微米，濾除水垢和重金屬	12-24 個月

* 濾芯建議更換週期僅供參考，具體使用壽命會根據水量及水質有所不同。

故障排除

若發現產品有故障的問題，在聯繫客服之前，請先檢查以下事項：

問題現象	故障排除方法
產品無法出水	1. 確認原水箱有水 2. 確認濾芯無髒污且有定期更換
出水量較小	確認濾芯無髒污且有定期更換
口感不理想	確認濾芯無髒污且有定期更換
螺絲接口處滲水	1. 確認產品零件無自行拆卸過 2. 確認滲水處的硅膠密封圈無老化或損壞

問題現象	故障排除方法
漏電或產品機身帶電	1. 確認產品放置在平穩的檯面 2. 確認產品無漏水
產品無法製熱/製冷	確認電源插頭插妥在牆面插座上

故障代碼

若遇到以下故障代碼請聯繫Bangcom客服。

代碼	可能原因
E1	抽水機故障
E2	出水溫度傳感器故障
E3	淨水箱浮球異常
E4	加熱體故障
E5	進水溫度傳感器故障

產品規格

型號	SR1
額定電壓	110V/60Hz
額定功率	1650W
工作水壓	0.4–0.7MPa
適用水溫	5–38°C
產品尺寸	260 x 370 x 340mm
產品重量	7.5kg
防水等級	IPX1

限用物質含有情況標示

設備名稱：RO濾淨瞬熱飲水機 Equipment name		型號（型式）：SR1 Type designation (Type)				
單元 Unit	限用物質及其化學符號 Restricted substances and its chemical symbols					
	鉛Lead (Pb)	汞Mercury (Hg)	鎘Cadmium (Cd)	六價鉻 Hexavalent chromium (Cr ^{VI})	多溴聯苯 Polybrominated biphenyls (PBB)	多溴二苯醚 Polybrominated diphenyl ethers (PBDE)
電源線材	○	○	○	○	○	○
印刷電路板	○	○	○	○	○	○
電源供應器	○	○	○	○	○	○
塑料件	○	○	○	○	○	○
螺絲等五金件	○	○	○	○	○	○

備考1. “超出0.1 wt %”及“超出0.01 wt %”係指限用物質之百分比含量超出百分比含量基準值。
Note 1: “Exceeding 0.1 wt %” and “exceeding 0.01 wt %” indicate that the percentage content of the restricted substance exceeds the reference percentage value of presence condition.

備考2. “○”係指該項限用物質之百分比含量未超出百分比含量基準值。
Note 2: “○” indicates that the percentage content of the restricted substance does not exceed the percentage of reference value of presence.

備考3. “—”係指該項限用物質為排除項目。
Note 3: The “—” indicates that the restricted substance corresponds to the exemption.

保固及售後服務

1. 在正常環境使用下出現之故障，享有自購買日起算一年原廠保固服務，購買憑證為產品保固起算日之依據，請妥善保存。人為操作不當及損壞，或外力因素導致毀損故障皆不在保固範圍內。耗材（含濾網）亦不在保固範圍內。
2. 請勿自行拆卸、改裝本產品，若因拆卸、改裝導致產品故障或損毀，本公司概不負責。
3. 如有產品使用問題，請聯繫客服 bongcom.com/contact 若需取得更多協助，請於線上表單填寫。



說明書內容如有變動，恕不另行通知。